

PIANI COTTURA ELETTRICI

IT

CH

**Istruzioni
per l'installazione e l'uso**

ELEKTRISCH BETRIEBENE
KOCHFELDER

DE

AT

CH

**Aufstellungs
und Bedienungsanleitung**

TABLES DE CUISSON
ELECTRIQUE

FR

BE

**Instructions
Pour l'installation et l'emploi**

ELECTRICAL COOKING TOP

GB

IE

**Instructions
for installation and use**

PLANOS DE COCCIÓN
ELÉCTRICOS

ES

**Instrucciones para la instalación
y el uso**

Mod.

PC-74ET

PCQ-74ET

PC-78ET

PCQ-78ET

PC-712ET

PCQ-712ET

PCT-74ET

PCQT-74ET

PCT-78ET

PCQT-78ET

PCT-712ET

PCQT-712ET

FIG. A, PC...

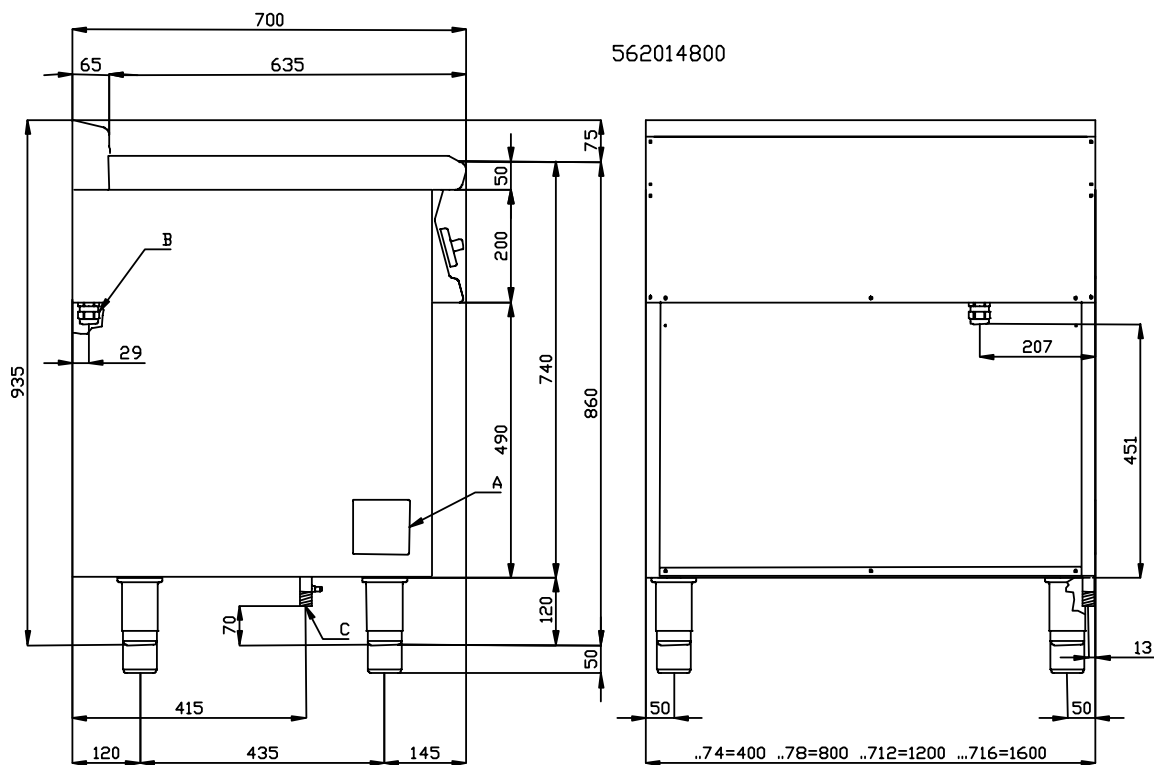

A	B
Targhetta caratteristiche	Allacciamento elettrico
Typenschild	Elektroanschluß
Plaque des caractéristiques	Raccordement électrique
Data Plate	Electrical connection
Chapa de características	Conexión eléctrica

FIG. B, PC...T-...

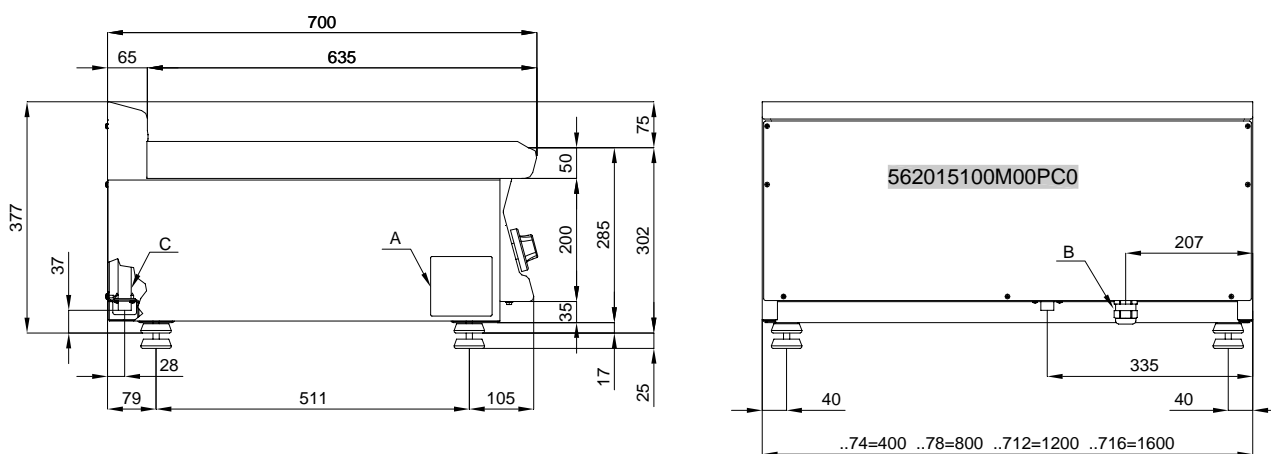

A	B
Targhetta caratteristiche	Allacciamento elettrico
Typenschild	Elektroanschluß
Plaque des caractéristiques	Raccordement électrique
Data Plate	Electrical connection
Chapa de características	Conexión eléctrica

IT CH	Pag. 4
DE AT CH	Seite 8
FR BE	Page 12
GB IE	Page 16
ES	Pàg. 20

TABELLA DATI TECNICI.....	5
ISTRUZIONI PER L'INSTALLAZIONE.....	5
INSTALLAZIONE.....	5
DISPOSIZIONI DI LEGGE, REGOLE TECNICHE E DIRETTIVE	5
ALLACCIAMENTO ELETTRICO.....	6
EQUIPOTENZIALE.....	6
MESSA IN FUNZIONE.....	6
ISTRUZIONI PER L'USO	6
ACCENSIONE	6
PULIZIA E MANUTENZIONE	7
COMPORTAMENTO IN CASO DI PROLUNGATA INTERRUZIONE DI FUNZIONAMENTO.....	7
COMPORTAMENTO IN CASO DI GUASTO	7
MANUTENZIONE	7
ACCESSIBILITÀ.....	7

DIRETTIVA CEE 73/23 - 93/68 - 89/336 - 90/683

TABELLA DATI TECNICI

MODELLI	PC-74ET	PCQ-74ET	PC-78ET	PCQ-78ET	PC-712ET	PCQ-712ET
DIMENSIONI cm	40x70x90	40x70x90	80x70x90	80x70x90	80x70x90	80x70x90
ALIMENTAZIONE	400V 2N 50/60Hz	400V 2N 50/60Hz	400V 3N 50/60Hz	400V 3N 50/60Hz	400V 3N 50/60Hz	400V 3N 50/60Hz
ASSORBIMENTO MASSIMO	11,3A	11,3A	23 A	23 A	23 A	23 A
POTENZA MASSIMA	5,2 kW	5,2 kW	10,4kW	10,4kW	15,6kW	15,6kW
CAVO ALIMENTAZIONE	4x1,5 mm ²	4x1,5 mm ²	5x2,5 mm ²	5x2,5 mm ²	5x2,5 mm ²	5x2,5 mm ²

MODELLI	PCT-74ET	PCQT-74ET	PCT-78ET	PCQT-78ET	PCT-712ET	PCQT-712ET
DIMENSIONI cm	40x70x29	40x70x29	80x70x290	80x70x29	80x70x29	80x70x29
ALIMENTAZIONE	400V 2N 50/60Hz	400V 2N 50/60Hz	400V 3N 50/60Hz	400V 3N 50/60Hz	400V 3N 50/60Hz	400V 3N 50/60Hz
ASSORBIMENTO MASSIMO	11,3A	11,3A	23 A	23 A	23 A	23 A
POTENZA MASSIMA	5,2 kW	5,2 kW	10,4kW	10,4kW	15,6kW	15,6kW
CAVO ALIMENTAZIONE	4x1,5 mm ²	4x1,5 mm ²	5x2,5 mm ²	5x2,5 mm ²	5x2,5 mm ²	5x2,5 mm ²

TRASFORMAZIONE

ALIMENTAZIONE	230Vac3 50/60 Hz	230Vac3 50/60 Hz	230Vac3 50/60 Hz	230Vac3 50/60 Hz		
ASSORBIMENTO MASSIMO	22,6A	19,6A	29,9 A	29,9A		
POTENZA MASSIMA	5,2 kW	5,2kW	10,4 kW	10,4 kW		
CAVO ALIMENTAZIONE	3x2,5 mm ²	4x2,5 mm ²	4x4 mm ²	4 x 4 mm ²		

ISTRUZIONI PER L'INSTALLAZIONE

La targhetta caratteristiche tecniche si trova sulla parete anteriore (vedi disegno al punto allacciamento elettrico) e contiene tutti i dati necessari all'allacciamento.

INSTALLAZIONE

Durante il posizionamento l'apparecchio deve essere messo a bolla, piccoli dislivelli possono essere aggiustati mediante i piedini regolabili (avvitare o svitare). L'interruttore generale o la presa devono essere nelle vicinanze dell'apparecchio e facilmente accessibili.

Si consiglia di porre l'apparecchio sotto una cappa aspirante, in modo che l'evacuazione dei vapori avvenga in modo rapido. Qualora l'apparecchio venisse posizionato vicino a pareti, pareti divisorie, mobili da cucina, rivestimenti decorativi ecc si consiglia che questi siano di materiale non infiammabile, altrimenti provvedere a rivestire tali pareti con del materiale non infiammabile.

Si deve anzitutto assicurare che le prescrizioni antincendio vengano rispettate.

L'installazione, messa in funzione e manutenzione dell'apparecchio devono essere eseguite da personale qualificato. Tutti i lavori necessari all'installazione devono essere eseguiti in osservanza alle norme vigenti.

Il costruttore declina qualsiasi responsabilità in caso di cattivo funzionamento, che risulti dovuto ad una installazione errata o non conforme.

Attenzione: come da disposizioni internazionali, durante l'allacciamento dell'apparecchio è da prevedere a monte dello stesso un dispositivo che permetta di staccare in modo onnipolare l'apparecchio dalla rete, questo dispositivo deve avere una apertura dei contatti di almeno 3 mm.

DISPOSIZIONI DI LEGGE, REGOLE TECNICHE E DIRETTIVE

L'installazione deve essere eseguita in osservanza delle seguenti norme:

- Prescrizione antinfortunistica vigente.

- Prescrizione di installazione, norme CEI.

ALLACCIAMENTO ELETTRICO

L'apparecchio non viene consegnato con il cavo di allacciamento elettrico. Per l'installazione del cavo si proceda nel seguente modo:

- Togliere la tensione.
- Togliere il pannello anteriore.
- Passare il cavo di allacciamento attraverso il pressacavo, collegare i conduttori nel corrispondente morsetto della morsettiera e fissarli.
- Bloccare il cavo con il pressacavo e rimontare il pannello anteriore. Il conduttore di terra deve essere più lungo degli altri, in modo che in caso di rottura del pressacavo, questo si stacchi dopo i cavi della tensione.

N.B. il cavo di allacciamento deve avere una sezione adeguata alla potenza dell'apparecchio (vedi tabella dati tecnici).

EQUIPOTENZIALE

L'apparecchio deve essere collegato ad un sistema equipotenziale. La vite di collegamento è posizionata sulla parte posteriore dell'apparecchio ed è contraddistinta dal simbolo .

Attenzione: il costruttore non è responsabile, e non risarcisce in garanzia danni provocati e che sono dovuti ad installazioni inadeguate e non conformi alle istruzioni.

MESSA IN FUNZIONE

Prima di utilizzare l'apparecchio per la prima cottura, è necessario pulirlo con cura (vedi paragrafo "pulizia e cura").

Controllare l'allacciamento dell'apparecchio e metterlo in funzione secondo le istruzioni.

Per la prima messa in funzione della piastra, consigliamo di avviare per alcuni minuti e alla massima potenza tutte le piastre, per poter eliminare l'umidità eventualmente presente nella massa isolante delle resistenze.

Per il primo funzionamento del forno consigliamo di levare tutte le parti smontabili e di riscaldarlo ad una temperatura di 250°C.

ISTRUZIONI PER L'USO

Attenzione: - Usare l'apparecchio solo sotto sorveglianza!

- Non far mai funzionare la piastra elettrica senza pentola;
- La pentola deve avere il fondo liscio con il diametro adeguato alla piastra (mai più piccola).

Indicazioni: - Ogni piastra è collegata a un commutatore a 6 posizioni per permettere di scegliere tra 6 temperature diverse.

- Ciascuna piastra è dotata di un limitatore di temperatura il quale interrompe l'apporto di corrente appena si raggiungono i 450°C.

Le piastre consentono la cottura di qualsiasi cibo (carne, legumi, riso, pesce, uova, verdure ecc.) purché si utilizzino pentole adatte.

ACCENSIONE

Piastre: Azionare l'interruttore principale installato a monte dell'apparecchio. Girare la manopola di comando corrispondente alla piastra dalla posizione "O" al grado di riscaldamento desiderato, tra 1 e 6.

La lampada spia si illumina appena l'apparecchio si trova sotto tensione.

E' consigliabile avviare la piastra al massimo, e, appena raggiunta la temperatura, portare la manopola di comando al livello desiderato. Per spegnere la piastra, riportare la manopola in posizione "O".

PULIZIA E MANUTENZIONE

Attenzione: durante la pulizia non lavare esternamente l'apparecchio con getti d'acqua diretti o ad alta pressione.

Ogni sera a fine lavoro pulire accuratamente l'apparecchio. La pulizia quotidiana dell'apparecchio garantisce un funzionamento perfetto e una lunga durata dello stesso.

Prima di iniziare la pulizia togliere la tensione dall'apparecchio. Le parti in acciaio sono da lavare con acqua calda e detersivo neutro, sono poi da sciacquare abbondantemente in modo da eliminare ogni traccia di detersivo poi asciugare con un panno asciutto. Non usare detergenti abrasivi o corrosivi

COMPORAMENTO IN CASO DI PROLUNGATA INTERRUZIONE DI FUNZIONAMENTO

Pulire ed asciugare accuratamente l'apparecchio come da istruzioni. Togliere la tensione.

COMPORAMENTO IN CASO DI GUASTO

In caso di guasto spegnere l'apparecchio, togliere la tensione mediante il dispositivo posto a monte dell'apparecchio e avvisare il servizio assistenza.

MANUTENZIONE (solo per personale qualificato)

Qualsiasi lavoro di manutenzione e da far eseguire esclusivamente a personale qualificato. Prima di iniziare una manutenzione, togliere la spina o disinserire l'interruttore posto a monte.

ACCESSIBILITÀ

Per accedere alla morsettiera, togliere il pannello anteriore dell'apparecchio. Gli elementi di comando si raggiungono dal cruscotto anteriore, svitare le viti che fissano il cruscotto e togliere quest'ultimo.

TABELLE DER TECHNISCHEN DATEN.....	9
AUFSTELLUNGSANLEITUNGEN.....	9
AUFSTELLUNG	9
GESETZLICHE BESTIMMUNGEN, TECHNISCHE VORGABEN UND VORSCHRIFTEN.....	9
ELEKTROANSCHLUSS	10
ÄQUIPOTENZIAL	10
INBETRIEBNAHME	10
BEDIENUNGSANLEITUNGEN.....	10
EINSCHALTEN	10
REINIGUNG UND WARTUNG	11
VORGEHEN BEI LÄNGEREM BETRIEBSSTILLSTAND	11
VORGANGSWEISE IM SCHADENSFALL.....	11
WARTUNG.....	11
ZUGÄNGLICHKEIT	11

TABELLE DER TECHNISCHEN DATEN

MODELLE	PC-74ET	PCQ-74ET	PC-78ET	PCQ-78ET	PC-712ET	PCQ-712ET
ABMESSUNGEN cm	40x70x90	40x70x90	80x70x90	80x70x90	80x70x90	80x70x90
STROMZUFUHR	400V 2N 50/60Hz	400V 2N 50/60Hz	400V 3N 50Hz	400V 3N 50Hz	400V 3N 50Hz	400V 3N 50Hz
MAXIMALE STROMAUFNAHME	11,3A	11,3A	23A	23A	23A	23A
HÖCHSTLEISTUNG	5,2 kW	5,2 kW	10,4kW	10,4kW	15,6kW	15,6kW
VERSORGUNGSLEITUNG	4x1,5 mm ²	4x1,5 mm ²	5x2,5 mm ²	5x2,5 mm ²	5x2,5 mm ²	5x2,5 mm ²

MODELLE	PCT-74ET	PCQT-74ET	PCT-78ET	PCQT-78ET	PCT-712ET	PCQT-712ET
ABMESSUNGEN cm	40x70x29	40x70x29	80x70x290	80x70x29	80x70x29	80x70x29
STROMZUFUHR	400V 2N 50/60Hz	400V 2N 50/60Hz	400V 3N 50/60Hz	400V 3N 50/60Hz	400V 3N 50/60Hz	400V 3N 50/60Hz
MAXIMALE STROMAUFNAHME	11,3A	11,3A	23 A	23 A	23 A	23 A
HÖCHSTLEISTUNG	5,2 kW	5,2 kW	10,4kW	10,4kW	15,6kW	15,6kW
VERSORGUNGSLEITUNG	4x1,5 mm ²	4x1,5 mm ²	5x2,5 mm ²	5x2,5 mm ²	5x2,5 mm ²	5x2,5 mm ²

ABÄNDERUNG

STROMZUFUHR	230Vac3 50/60 Hz	230Vac3 50/60 Hz	230Vac3 50/60 Hz	230Vac3 50/60 Hz		
MAXIMALE STROMAUFNAHME	22,6A	19,6A	29,9 A	29,9A		
HÖCHSTLEISTUNG	5,2 kW	5,2kW	10,4 kW	10,4 kW		
VERSORGUNGSLEITUNG	3x2,5 mm ²	4x2,5 mm ²	4x4 mm ²	4 x 4 mm ²		

AUFSTELLUNGSANLEITUNGEN

Das technische Typenschild befindet sich auf der Vorderseite des Geräts (siehe Zeichnung unter Punkt "Elektrischer Anschluss") und enthält alle für den Anschluss notwendigen Daten.

AUFSTELLUNG

Während der Aufstellung ist das Gerät zu nivellieren, geringe Höhenunterschiede können mit den Stellfüßen ausgeglichen werden (aufschrauben oder festziehen). Der Hauptschalter oder die Steckdose müssen sich in der Nähe des Geräts befinden und leicht erreichbar sein.

Es wird empfohlen, das Gerät unter einer Abzugshaube aufzustellen, damit entstehende Dämpfe rasch abgeleitet werden können. Falls das Gerät in der Nähe von Wänden, Trennpaneelen, Küchenmöbeln, Dekorverkleidungen etc. aufgestellt wird, sollten diese aus nicht entflammarem Material bestehen. Im gegenteiligen Fall sind diese Wände mit feuerfesten Materialien zu verkleiden.

Darüber hinaus ist sicherzustellen, dass die geltenden Brandschutzbestimmungen eingehalten werden.

Die Aufstellung, Inbetriebsetzung und Wartung muss von qualifiziertem Fachpersonal durchgeführt werden. Alle notwendigen Aufstellungsarbeiten müssen unter Einhaltung der geltenden Bestimmungen erfolgen. Der Hersteller übernimmt keinerlei Haftung für eine mangelhafte Betriebsleistung, wenn diese auf eine fehlerhafte und nicht gesetzmäßige Installation zurückzuführen ist.

Achtung: Gemäß den internationalen Bestimmungen muss während des Anschließens des Geräts oberhalb desselben eine automatische Vorrichtung mit einer Kontaktöffnungsweite von mindestens 3 mm installiert werden, durch welche das Gerät auf allpolige Weise vom Stromnetz getrennt werden kann.

GESETZLICHE BESTIMMUNGEN, TECHNISCHE VORGABEN UND VORSCHRIFTEN

Die Aufstellung muss unter Einhaltung der folgenden Vorschriften durchgeführt werden:
- Geltende unfallverhütende Bestimmungen .

- Aufstellungsanweisungen, Vorschriften der C.E.I. (Italienische Elektrizitätsgesellschaft).

ELEKTROANSCHLUSS

Das Gerät wird ohne Anschlusskabel geliefert. Zur Installation des Anschlusskabels wie folgt vorgehen:

- Die Stromzufuhr unterbrechen.
- Das Vorderpaneel entfernen.
- Das Anschlusskabel durch den Kabeldurchgang ziehen, die Leiter mit den entsprechenden Klemmen der Klemmleiste verbinden und daran befestigen.
- Das Kabel mit der Kabelklemme blockieren und das Vorderpaneel wieder befestigen. Die Erdungsleitung muss länger als die anderen sein, damit es sich bei einer eventuellen Beschädigung der Kabelklemme erst nach den Spannungskabeln löst.

ZUR BEACHTUNG: Das Anschlusskabel muss einen der Gerätespannung entsprechenden Querschnitt haben (siehe Tabelle Technische Daten).

ÄQUIPOTENZIAL

Das Gerät muss mit einem Äquipotenzial-System verbunden werden. Die Verbindungsschraube ist auf der Rückseite des Geräts angebracht und mit dem Symbol  gekennzeichnet.

Achtung: Der Hersteller übernimmt für Schäden, die durch eine unsachgemäße, nicht den Anleitungen entsprechende Installation verursacht wurden, keinerlei Haftung und leistet auch innerhalb der Garantie keinen Schadenersatz.

INBETRIEBNAHME

Vor der ersten Benutzung des Geräts ist dieses sorgfältig zu reinigen. (siehe Abschnitt „Reinigung und Pflege“).

Den Anschluss des Geräts überprüfen und gemäß den Bedienungsanleitungen in Betrieb nehmen.

Bei der ersten Inbetriebnahme des Kochfeldes wird empfohlen, alle Kochplatten für einige Minuten auf Höchstleistung zu betreiben, um eine eventuelle, im Isoliermaterial der Widerstände vorhandene Restfeuchtigkeit zu beseitigen.

Vor der ersten Verwendung des Backofens empfiehlt es sich, alle abnehmbaren Teile zu entfernen und den Backofen auf eine Temperatur von 250°C aufzuheizen.

BEDIENUNGSANLEITUNGEN

Achtung:

- Das Gerät darf nur unter Aufsicht benutzt werden.
- Die elektrische Kochplatte niemals ohne Kochtopf einschalten;
- Der Boden des Kochtopfs muss glatt sein und einen der Kochplatte entsprechenden Durchmesser aufweisen (niemals kleiner als die Platte selbst).

Angaben:

- Jede Kochplatte ist mit einem 6-Positionen-Schalter ausgerüstet, durch den 6 unterschiedliche Temperaturen ausgewählt werden können.
- Jede Kochplatte verfügt über einen Temperaturbegrenzer, der unverzüglich die Stromzufuhr unterbricht, wenn eine Temperatur von 450°C erreicht wird.

Die Kochplatten ermöglichen unter Verwendung des geeigneten Kochgeschirrs die Zubereitung von jeder Art von Speisen (Fleisch, Hülsenfrüchte, Fisch, Eier, Gemüse etc.).

EINSCHALTEN

Kochplatten: Den oberhalb des Geräts befindlichen Schalter betätigen. Den der Kochplatte entsprechenden Betriebsschalter von der Position "O" auf die gewünschte Kochtemperatur zwischen 1 und 6 drehen.

Die grüne Kontroll-Lampe leuchtet auf, sobald das Gerät mit Strom versorgt wird.

Es wird empfohlen, die Kochplatte zuerst auf die höchste Temperatur zu bringen und danach den Betriebsschalter auf die gewünschte Position zu stellen. Zum Ausschalten des Geräts ist der Schalter wieder auf die Position "O" zu drehen.

REINIGUNG UND WARTUNG

Achtung!: Zur Reinigung darf das Gerät von außen auf keinem Fall mit einem direkten Wasserstrahl oder einem Hochdruckreiniger abgespritzt werden.

Das Gerät muss jeden Abend nach Betriebsende sorgfältig gereinigt werden. Die tägliche Reinigung nach dem Abschalten des Geräts garantiert den einwandfreien Betrieb und eine lange Lebensdauer der Anlage.

Vor dem Reinigungsbeginn ist die Stromzufuhr zum Gerät zu unterbrechen. Die Stahlteile sind mit heißem Wasser und einem neutralen Reinigungsmittel zu säubern. Anschließend mit sauberem Wasser gründlich nachspülen, damit alle Reinigungsmittelreste entfernt werden und mit einem weichen Tuch trockenreiben. Keine Scheuermittel oder ätzende Reinigungsmittel verwenden.

VORGEHEN BEI LÄNGEREM BETRIEBSSTILLSTAND

Das Gerät laut den Anweisungen gründlich reinigen und trockenreiben. Die Stromzufuhr unterbrechen.

VORGANGSWEISE IM SCHADENSFALL

Im Falle eines Schadens ist das Gerät abzuschalten, die Stromzufuhr mittels der oberhalb des Geräts angebrachten Vorrichtung zu unterbrechen und der Kundendienst zu verständigen.

WARTUNG (nur durch Fachpersonal)

Sämtliche Wartungsarbeiten sind von qualifiziertem Fachpersonal durchzuführen. Vor Beginn der Wartung ist der Stecker herauszuziehen oder die Stromzufuhr durch den oberhalb des Geräts angebrachte Schalter zu unterbrechen.

ZUGÄNLICHKEIT

Um zur Klemmleiste zu gelangen, ist das Vorderpaneel des Geräts zu entfernen. Die Betriebselemente sind durch die vordere Bedienblende zugänglich, dazu die Schrauben der Bedienblende lösen und diese entfernen.

TABLEAU DES DONNÉES TECHNIQUES.....	13
INSTRUCTIONS D'INSTALLATION.....	13
INSTALLATION	13
DISPOSITIONS LÉGALES, RÈGLES TECHNIQUES ET DIRECTIVES	13
BRANCHEMENT ÉLECTRIQUE	14
CIRCUIT ÉQUIPOTENTIEL	14
MISE EN SERVICE	14
INSTRUCTIONS D'UTILISATION.....	14
ALLUMAGE.....	14
NETTOYAGE ET ENTRETIEN	15
INSTRUCTIONS EN CAS DE NON-UTILISATION PROLONGÉE	15
EN CAS D'ANOMALIE OU DE PANNE	15
ENTRETIEN.....	15
ACCÈS BORNIER/ÉLÉMENTS DE COMMANDE.....	15

DIRECTIVE CEE 73/23 - 93/68 - 89/336 - 90/683

TABLEAU DES DONNÉES TECHNIQUES

MODÈLES	PC-74ET	PCQ-74ET	PC-78ET	PCQ-78ET	PC-712ET	PCQ-712ET
DIMENSIONS (cm)	40x70x90	40x70x90	80x70x90	80x70x90	80x70x90	80x70x90
ALIMENTATION	400V 2N 50/60Hz	400V 2N 50/60Hz	400V 3N 50Hz	400V 3N 50Hz	400V 3N 50Hz	400V 3N 50Hz
ABSORPTION MAXIMUM	11,3A	11,3A	23 A	23 A	23 A	23 A
PUISSANCE MAXIMUM	5,2 kW	5,2 kW	10,4kW	10,4kW	15,6kW	15,6kW
CÂBLE D'ALIMENTATION	4x1,5 mm ²	4x1,5 mm ²	5x2,5 mm ²	5x2,5 mm ²	5x2,5 mm ²	5x2,5 mm ²

MODÈLES	PCT-74ET	PCQT-74ET	PCT-78ET	PCQT-78ET	PCT-712ET	PCQT-712ET
DIMENSIONS (cm)	40x70x29	40x70x29	80x70x290	80x70x29	80x70x29	80x70x29
ALIMENTATION	400V 2N 50/60Hz	400V 2N 50/60Hz	400V 3N 50/60Hz	400V 3N 50/60Hz	400V 3N 50/60Hz	400V 3N 50/60Hz
ABSORPTION MAXIMUM	11,3A	11,3A	23 A	23 A	23 A	23 A
PUISSANCE MAXIMUM	5,2 kW	5,2 kW	10,4kW	10,4kW	15,6kW	15,6kW
CÂBLE D'ALIMENTATION	4x1,5 mm ²	4x1,5 mm ²	5x2,5 mm ²	5x2,5 mm ²	5x2,5 mm ²	5x2,5 mm ²

TRANSFORMATION

ALIMENTATION	230Vac3 50/60 Hz	230Vac3 50/60 Hz	230Vac3 50/60 Hz	230Vac3 50/60 Hz		
ABSORPTION MAXIMUM	22,6A	19,6A	29,9 A	29,9A		
PUISSANCE MAXIMUM	5,2 kW	5,2kW	10,4 kW	10,4 kW		
CÂBLE D'ALIMENTATION	3x2,5 mm ²	4x2,5 mm ²	4x4 mm ²	4 x 4 mm ²		

INSTRUCTIONS D'INSTALLATION

La plaque des caractéristiques techniques se trouve sur la paroi antérieure (voir schéma au chapitre "Branchement électrique") et contient toutes les données nécessaires au branchement.

INSTALLATION

Durant son positionnement l'appareil doit être placé parfaitement à l'horizontale; pour cela il est possible d'intervenir sur les pieds réglables (à visser ou à dévisser). L'interrupteur général ou la prise doit se trouver à proximité de l'appareil et être facile d'accès.

Il est recommandé de placer l'appareil sous une hotte aspirante de façon à ce que l'évacuation des vapeurs puissent s'effectuer plus rapidement. Dans le cas où l'appareil serait installé à proximité de murs, de parois, de meubles de cuisine ou autres revêtements décoratifs, il est important de veiller à ce que ceux-ci soient constitués de matériaux non-inflammables, différemment les revêtir d'un matériau non-inflammable.

Il est impératif de respecter les normes anti-incendie.

L'installation, la mise en service et l'entretien de l'appareil doivent être confiés à un personnel qualifié à cet effet. Toutes les interventions nécessaires à l'installation doivent être effectuées dans le respect des normes en vigueur.

Le fabricant décline toute responsabilité en cas de mauvais fonctionnement dû à une mauvaise installation ou à une installation non conforme.

Attention! conformément aux dispositions internationales applicables, durant le branchement de l'appareil, il est nécessaire de prévoir en amont de celui-ci un dispositif automatique assurant la coupure omnipolaire de l'alimentation de secteur; ce dispositif doit prévoir une ouverture des contacts de 3 mm minimum.

DISPOSITIONS LÉGALES, RÈGLES TECHNIQUES ET DIRECTIVES

L'installation doit être effectuée dans le respect des normes suivantes:

- normes de sécurité en vigueur.

- règles d'installation, normes CEI.

BRANCHEMENT ÉLECTRIQUE

L'appareil est livré sans câble d'alimentation. Pour l'installation du câble d'alimentation procéder comme suit:

- Couper la tension.
- Retirer le panneau antérieur.
- Faire passer le câble d'alimentation à travers le passe-fil, raccorder les conducteurs aux bornes correspondantes du bornier et les fixer.
- Bloquer le câble à l'aide du serre-fil et remettre en place le panneau. La longueur du conducteur de terre doit être supérieure à celle des autres conducteurs de telle sorte qu'en cas de rupture du presse-fil le conducteur de terre se décroche après les conducteurs de tension.

N.B.: le câble d'alimentation doit avoir une section adaptée à la puissance de l'appareil (voir tableau des données techniques).

CIRCUIT ÉQUIPOTENTIEL

L'appareil doit être raccordé à un circuit équipotentiel. La vis de raccordement est positionnée sur la partie postérieure de l'appareil et est marquée du symbole .

Attention!: le fabricant décline toute responsabilité en cas de dommages causés par une installation non conforme aux instructions prévues à cet effet.

MISE EN SERVICE

Avant d'utiliser l'appareil pour la première friture, il est nécessaire de procéder à son nettoyage, en particulier au nettoyage du bac (voir chapitre "Nettoyage et entretien").

Contrôler le branchement de l'appareil et le mettre en marche en suivant les Instructions d'utilisation.

Lors de la mise en service, il est recommandé d'allumer les plaques pendant quelques minutes à pleine puissance de façon éliminer l'humidité éventuellement présente dans la masse isolant des résistances.

INSTRUCTIONS D'UTILISATION

Attention: - Veiller à ce que l'appareil soit constamment contrôlé durant son utilisation.

- Ne jamais faire fonctionner les plaques chauffantes à vide;

- Les casseroles utilisées sur les plaques doivent avoir un fond plat et un diamètre adapté à la plaque (en aucun cas inférieur à celui de la plaque).

Indications:- Chaque plaque est raccordée à un commutateur à 6 positions correspondant chacune à une température différente.

- Chaque plaque est pourvue d'un limiteur de température qui coupe l'alimentation électrique lorsque la température de la plaque atteint 450°C.

Les plaques permettent la cuisson de tout type d'aliment (viandes, légumes, riz, poissons, œufs, etc.) à condition d'utiliser des récipients de cuisson adaptés à cet effet.

ALLUMAGE

Plaques: Placer l'interrupteur présent en amont de l'appareil sur la position On. Amener la commande de la plaque à utiliser de la position "0" à la position correspondant à la température voulue (de 1 à 6).

Le témoin vert s'allume dès que l'appareil est sous tension.

Il est recommandé d'allumer la plaque à la pleine puissance et de ramener ensuite la commande au niveau voulu dès la température nécessaire est atteinte. Pour éteindre l'appareil, ramener la commande sur la position "0".

NETTOYAGE ET ENTRETIEN

Attention!: ne pas nettoyer l'appareil à l'aide de jets d'eau directs ou à haute pression.

Une fois l'utilisation terminée veiller à nettoyer soigneusement l'appareil. Un nettoyage quotidien de l'appareil une fois celui-ci éteint est gage de bon fonctionnement et de longue durée.

Avant de procéder au nettoyage, couper l'alimentation électrique. Les parties en acier doivent être nettoyées à l'aide d'eau chaude et d'un détergent neutre; rincer ensuite abondamment afin d'éliminer toute trace de détergent puis essuyer à l'aide d'un chiffon sec. Ne pas utiliser de détergents abrasifs ou corrosifs.

INSTRUCTIONS EN CAS DE NON-UTILISATION PROLONGÉE

Nettoyer et essuyer soigneusement l'appareil comme indiqué ci-dessus et l'isoler de l'alimentation électrique.

EN CAS D'ANOMALIE OU DE PANNE

Couper la tension à l'aide du dispositif situé en amont de l'appareil et prendre contact avec le service d'assistance.

ENTRETIEN (à confier au seul personnel qualifié)

Toute intervention d'entretien doit être exclusivement confiée à un personnel qualifié. Avant de procéder à toute opération d'entretien, débrancher la prise ou placer l'interrupteur situé en amont sur la position Off.

ACCÈS BORNIER/ÉLÉMENTS DE COMMANDE

Pour accéder au bornier de branchement, retirer le panneau antérieur de l'appareil. Les éléments de commande sont accessibles depuis le panneau frontal: dévisser les vis de fixation du panneau frontal et retirer ce dernier.

TECHNICAL DATA TABLE	17
INSTALLATION INSTRUCTIONS	17
INSTALLATION	17
LAWS, TECHNICAL RULES AND NORMS	17
ELECTRIC CONNECTION	18
EQUIPOTENTIAL	18
STARTING UP	18
INSTRUCTIONS FOR USE	18
TURNING ON	18
CLEANING AND MAINTENANCE	19
PROCEDURE TO FOLLOW IF THE APPLIANCE IS NOT GOING TO BE USED FOR SOME TIME	19
PROCEDURE TO FOLLOW IN THE EVENT OF A BREAKDOWN	19
MAINTENANCE	19
ACCESSIBILITY	19

EEC NORM 73/23 - 93/68 - 89/336 - 90/683

TECHNICAL DATA TABLE

MODELS	PC-74ET	PCQ-74ET	PC-78ET	PCQ-78ET	PC-712ET	PCQ-712ET
DIMENSIONS cm	40x70x90	40x70x90	80x70x90	80x70x90	80x70x90	80x70x90
POWER SUPPLY	400V 2N 50/60Hz	400V 2N 50/60Hz	400V 3N 50Hz	400V 3N 50Hz	400V 3N 50Hz	400V 3N 50Hz
MAXIMUM ABSORPTION	11,3A	11,3A	23 A	23 A	23 A	23 A
MAXIMUM POWER	5,2 kW	5,2 kW	10,4kW	10,4kW	15,6kW	15,6kW
POWER SUPPLY CABLE	4x1.5 mm ²	4x1.5 mm ²	5x2.5 mm ²	5x2.5 mm ²	5x2.5 mm ²	5x2.5 mm ²

MODELS	PCT-74ET	PCQT-74ET	PCT-78ET	PCQT-78ET	PCT-712ET	PCQT-712ET
DIMENSIONS cm	40x70x29	40x70x29	80x70x290	80x70x29	80x70x29	80x70x29
POWER SUPPLY	400V 2N 50/60Hz	400V 2N 50/60Hz	400V 3N 50/60Hz	400V 3N 50/60Hz	400V 3N 50/60Hz	400V 3N 50/60Hz
MAXIMUM ABSORPTION	11,3A	11,3A	23 A	23 A	23 A	23 A
MAXIMUM POWER	5,2 kW	5,2 kW	10,4kW	10,4kW	15,6kW	15,6kW
POWER SUPPLY CABLE	4x1,5 mm ²	4x1,5 mm ²	5x2,5 mm ²	5x2,5 mm ²	5x2,5 mm ²	5x2,5 mm ²

TRANSFORMATION

POWER SUPPLY	230Vac3 50/60 Hz	230Vac3 50/60 Hz	230Vac3 50/60 Hz	230Vac3 50/60 Hz		
MAXIMUM ABSORPTION	22,6A	19,6A	29,9 A	29,9A		
MAXIMUM POWER	5,2 kW	5,2kW	10,4 kW	10,4 kW		
POWER SUPPLY CABLE	3x2,5 mm ²	4x2,5 mm ²	4x4 mm ²	4 x 4 mm ²		

INSTRUCTIONS FOR INSTALLATION

The data plate is on the front panel (see diagram in electric connection item) and has all the data necessary for the connection.

INSTALLATION

When fitting, the appliance must be levelled using a spirit level; slight differences of level can be adjusted by screwing or unscrewing the adjustable feet. The main switch or the socket must be near the appliance and easily accessible.

It is advisable to place the appliance under an extractor hood so that steam is extracted rapidly. If the appliance is placed near walls, dividing panels, kitchen furniture, decorative finishings, etc. , these should be in flameproof material; otherwise it is necessary to cover them with non-flammable material.

Above all, it is necessary to ensure that the fire prevention norms are observed.

The installation, starting up and maintenance of the appliance must be carried out by qualified personnel. All operations done when installing must be carried out observing the norms in force.

The manufacturer declines all responsibility in the event of incorrect functioning due to wrong installation or installation which does not comply with the norms.

Attention! In accordance with international rules, when connecting the appliance, an automatic device enabling the disconnection of all contacts from the mains, must be installed above it; this device must have a contacts opening of at least 3 mm.

LAWS, TECHNICAL RULES AND NORMS

Installation must be carried out observing the following norms:

- Safety prescription in force
- Installation prescription, ECI norms.

ELECTRIC CONNECTION

The appliance is supplied without the connection cable. To install the power supply cable, proceed as follows:

- Disconnect the power supply.
- Remove the front panel
- Push the connection cable through the cable blocker, connect the conductor wires to the corresponding terminals in the junction box and fix them into place.
- Block the cable with the cable blocker, and reassemble the front panel. The earth wire must be longer than the others so that if the cable blocker should break, it will disconnect after the tension wires.

N.B. The connection cable must have an adequate section for the power of the appliance (see technical data table).

EQUIPOTENTIAL

The appliance must be connected to an equipotential system. The connection screw is positioned at the back of the appliance and is identified by the  symbol.

Attention! The manufacturer will neither be held responsible for, nor will give any compensation during the guarantee period for any damage caused, and which is due to inadequate installations not compliant with the instructions.

STARTING UP

Before using the appliance for the first cooking, it is necessary to clean it carefully, (see paragraph “cleaning and care”). Check the connection of the appliance and start it up following the instructions.

The first time the hotplate is used, it is advisable to turn on for a few minutes, and at maximum power, all the hotplates, in order to dry out any humidity in the insulating mass of the elements. The first time the oven is used, it is advisable to take out all the removable parts and to heat it up to a temperature of 250°C.

INSTRUCTIONS FOR USE

Attention: - Use the appliance only under surveillance.
- Never turn on the electric hotplate without a pan;
- The pan must have a smooth bottom with an adequate diameter for the hotplate (never smaller).

Indications: - Each hotplate is connected to a commutator (selector) with 6 positions to allow to choose from 6 different temperatures.
- Each hotplate is provided with a temperature limiter which interrupts the electrical current as soon as 450°C is reached.

Any kind of food (meat, legumes, fish, rice, eggs, vegetables, etc.) can be cooked on the hotplates, providing suitable pans are used.

TURNING ON

Hotplates: Switch on the main switch installed above the appliance. Turn the control knob corresponding to the hotplate from position “0” to the degree of coking desired, between 1 and 6. The light comes on, as soon as the power supply is on. It is advisable to turn on the hotplate at maximum temperature and, as soon as this is reached, turn the control knob to the level desired. To turn off the hotplate, turn the knob back into position “0”.

CLEANING AND MAINTENANCE

Attention! During cleaning, do not wash the external parts of the appliance with direct sprays of water or with high pressure.

After every use, clean the appliance thoroughly. Daily cleaning after switching off the appliance ensures the perfect functioning and long life of the appliance.

Before starting to clean the appliance, disconnect the power supply. The parts in steel must be washed with hot water and neutral detergent, then rinsed thoroughly in order to eliminate all traces of detergent; after which, dried with a dry cloth. Do not use abrasive or corrosive detergents.

PROCEDURE TO FOLLOW IF THE APPLIANCE IS NOT GOING TO BE USED FOR SOME TIME

Clean and dry the appliance carefully according to the instructions. Disconnect the power supply.

PROCEDURE TO FOLLOW IN THE EVENT OF A BREAKDOWN

In the event of breakdown, turn off the appliance, disconnect the power supply by using the device situated above the appliance and notify the after sales service.

MAINTENANCE (only for qualified personnel)

Any kind of maintenance must only be done by qualified personnel. Before carrying out maintenance, remove the plug or switch off the switch above the appliance.

ACCESSIBILITY

To get to the junction-box, remove the front panel of the appliance. The control elements are reached from the front control panel; unscrew the fixing screws from the control panel and remove it.

TABLA DATOS TÉCNICOS	21
INSTRUCCIONES PARA LA INSTALACIÓN.....	21
INSTALACIÓN.....	21
DISPOSICIONES DE LEY, REGLAS TÉCNICAS Y DIRECTIVAS	21
CONEXIÓN ELÉCTRICA	22
EQUIPOTENCIAL	22
PUESTA EN FUNCIONAMIENTO	22
INSTRUCCIONES PARA EL USO	22
ENCENDIDO.....	22
LIMPIEZA Y MANTENIMIENTO.....	23
COMPORTAMIENTO EN CASO DE LARGA INTERRUPCIÓN DE FUNCIONAMIENTO.....	23
COMPORTAMIENTO EN CASO DE AVERÍA	23
MANTENIMIENTO	23
ACCESIBILIDAD	23

DIRECTIVA CEE 73/23 - 93/68 - 89/336 - 90/683

TABLA DATOS TÉCNICOS

MODELOS	PC-74ET	PCQ-74ET	PC-78ET	PCQ-78ET	PC-712ET	PCQ-712ET
DIMENSIONES cm.	40x70x90	40x70x90	80x70x90	80x70x90	80x70x90	80x70x90
ALIMENTACIÓN	400V 2N 50/60Hz	400V 2N 50/60Hz	400V 3N 50Hz	400V 3N 50Hz	400V 3N 50Hz	400V 3N 50Hz
ABSORCIÓN MÁXIMA	11,3A	11,3A	23 A	23 A	23 A	23 A
POTENCIA MÁXIMA	5,2 kW	5,2 kW	10,4kW	10,4kW	15,6kW	15,6kW
CABLE ALIMENTACIÓN	4x1,5 mm ²	4x1,5 mm ²	5x2,5 mm ²	5x2,5 mm ²	5x2,5 mm ²	5x2,5 mm ²

MODELOS	PCT-74ET	PCQT-74ET	PCT-78ET	PCQT-78ET	PCT-712ET	PCQT-712ET
DIMENSIONES cm.	40x70x29	40x70x29	80x70x290	80x70x29	80x70x29	80x70x29
ALIMENTACIÓN	400V 2N 50/60Hz	400V 2N 50/60Hz	400V 3N 50/60Hz	400V 3N 50/60Hz	400V 3N 50/60Hz	400V 3N 50/60Hz
ABSORCIÓN MÁXIMA	11,3A	11,3A	23 A	23 A	23 A	23 A
POTENCIA MÁXIMA	5,2 kW	5,2 kW	10,4kW	10,4kW	15,6kW	15,6kW
CABLE ALIMENTACIÓN	4x1,5 mm ²	4x1,5 mm ²	5x2,5 mm ²	5x2,5 mm ²	5x2,5 mm ²	5x2,5 mm ²

TRASFORMACIÓN

ALIMENTACIÓN	230Vac3 50/60 Hz	230Vac3 50/60 Hz	230Vac3 50/60 Hz	230Vac3 50/60 Hz		
ABSORCIÓN MÁXIMA	22,6A	19,6A	29,9 A	29,9A		
POTENCIA MÁXIMA	5,2 kW	5,2kW	10,4 kW	10,4 kW		
CABLE ALIMENTACIÓN	3x2,5 mm ²	4x2,5 mm ²	4x4 mm ²	4 x 4 mm ²		

INSTRUCCIONES PARA LA INSTALACIÓN

La chapa de características técnicas se encuentra en la pared anterior (ver diseño en el punto de conexión eléctrica) y contiene todos los datos necesarios para la conexión.

INSTALACIÓN

Durante la colocación, es necesario nivelar el aparato, pueden ajustarse los pequeños desniveles mediante los pies de apoyo regulables (atornillar o destornillar). El interruptor general o la toma deben estar cerca del aparato y debe poder accederse a ellos fácilmente.

Se aconseja colocar el aparato debajo de una campana de aspiración, de manera que la evacuación de los vapores se efectúe de manera rápida. Si el aparato se coloca cerca de paredes, paredes divisorias, muebles de cocina, revestimientos decorativos, etc se aconseja que éstos sean de material no inflamable, sino se debe revestir estas paredes con material no inflamable.

Debe asegurarse sobretodo que las prescripciones para la prevención de incendios se respeten.

La instalación, puesta en funcionamiento y mantenimiento del aparato deben ser efectuados por personal cualificado. Todos los trabajos necesarios para la instalación deben efectuarse respetando las normas vigentes.

El fabricante declina cualquier responsabilidad en caso de mal funcionamiento debido a una instalación equivocada o no conforme.

¡Atención! como indican las disposiciones internacionales, antes del aparato se debe instalar un dispositivo automático que permita desconectar de manera omnipolar el aparato de la red; este dispositivo debe tener una apertura de los contactos de al menos 3 mm.

DISPOSICIONES DE LEY, REGLAS TÉCNICAS Y DIRECTIVAS

La instalación debe efectuarse respetando las siguientes normas:

- Prescripción para la prevención de accidentes vigente.

- Prescripción de instalación, normas CEI.

CONEXIÓN ELÉCTRICA

El aparato se entrega sin cable de conexión eléctrica. Para la instalación del cable de alimentación, seguir los siguientes pasos:

- Quitar la tensión.
- Quitar el panel anterior
- Pasar el cable de conexión a través del sujeta-cables, conectar los conductores en el correspondiente borne del tablero de bornes y fijarlos.
- Bloquear el cable con el sujeta-cables y volver a montar el panel anterior. El conductor de tierra tiene que ser más largo que los otros, de manera que en caso de rotura de sujeta-cables, éste se separe después de los cables de la tensión.

Nota importante: el cable de conexión debe tener un tamaño adecuado a la potencia del aparato (ver tabla datos técnicos).

EQUIPOTENCIAL

El aparato debe conectarse a un sistema equipotencial. El tornillo de conexión está colocado en la parte posterior del aparato y se distingue con el símbolo .

¡Atención!: el fabricante no es responsable, y la garantía no cubre, daños provocados y que se deben a instalaciones inadecuadas y no conformes a las instrucciones.

PUESTA EN FUNCIONAMIENTO

Antes de utilizar el aparato para la primera cocción, es necesario limpiarlo con cuidado, sobretudo la cuba (ver párrafo "Limpieza y cuidado").

Controlar la conexión del aparato y ponerlo en funcionamiento según las instrucciones.

Para la primera puesta en funcionamiento de la placa, aconsejamos poner en marcha durante algunos minutos y a la máxima potencia todas las placas, para poder eliminar la humedad que pueda estar presente en la masa aislante de las resistencias.

Para el primer funcionamiento del horno, aconsejamos quitar todas las partes desmontables y calentarlo a una temperatura de 250°C.

INSTRUCCIONES PARA EL USO

Atención - ¡Usar el aparato sólo bajo vigilancia!
- No hacer funcionar la placa eléctrica sin olla;
- La olla debe tener el fondo liso con el diámetro adecuado a la placa (nunca más pequeña).

Indicaciones: - Cada placa está conectada a un conmutador de 6 posiciones para permitir elegir entre 6 temperaturas distintas.
- Cada placa está dotada de un limitador de temperatura el cual interrumpe la aportación de corriente apenas se alcanzan los 450°C.

Las placas permiten la cocción de cualquier alimento (carne, legumbres, arroz, pescado, huevos, verduras, etc) siempre que se utilicen ollas adecuadas.

ENCENDIDO

Placas: Conectar el interruptor colocado antes del aparato. Girar el mando de control correspondiente a la placa de la posición "O" al grado de calentamiento deseado, entre 1 y 6.

La lámpara de indicación verde indica que el aparato está bajo tensión.

Se aconseja poner en marcha la placa al máximo y, apenas se alcanza la temperatura, poner el mando de control al nivel deseado. Para apagar el aparato, girar el mando a la posición "O".

LIMPIEZA Y MANTENIMIENTO

¡Atención!: durante la limpieza, no lavar por fuera el aparato con chorros de agua directos o a alta presión.

Cada noche al acabar el trabajo limpiar cuidadosamente al aparato. La limpieza diaria del aparato garantiza un perfecto funcionamiento y una larga duración en el tiempo.

Antes de comenzar la limpieza, quitar la tensión del aparato. Las partes de acero se deben lavar con agua caliente y detergente neutro; después, es necesario enjuagarlas con agua abundante para eliminar cualquier residuo de detergente; después de esto, secar con un paño seco. No usar detergentes abrasivos o corrosivos

COMPORTAMIENTO EN CASO DE LARGA INTERRUPCIÓN DE FUNCIONAMIENTO

Limpiar cuidadosamente el aparato como indican las instrucciones. Quitar la tensión.

COMPORTAMIENTO EN CASO DE AVERÍA

En caso de avería apagar el aparato, quitar la tensión mediante el dispositivo colocado antes del aparato y avisar al servicio de asistencia.

MANTENIMIENTO (sólo para personal cualificado)

Cualquier trabajo de mantenimiento debe ser realizado exclusivamente por personal cualificado. Antes de iniciar una operación de mantenimiento, quitar el enchufe o desconectar el interruptor conectado antes del aparato.

ACCESIBILIDAD

Para acceder al tablero de bornes, quitar el panel anterior del aparato. Los elementos de mando se alcanzan desde el panel anterior, destornillar los tornillos que fijan el panel y quitar éste último.

**SCHEMA ELETTRICO – SCHALTPLAN – SCHEMA ELECTRIQUE
WIRING DIAGRAM – ESQUEMA ELECTRICO PC-74ET , PCQ-74ET**

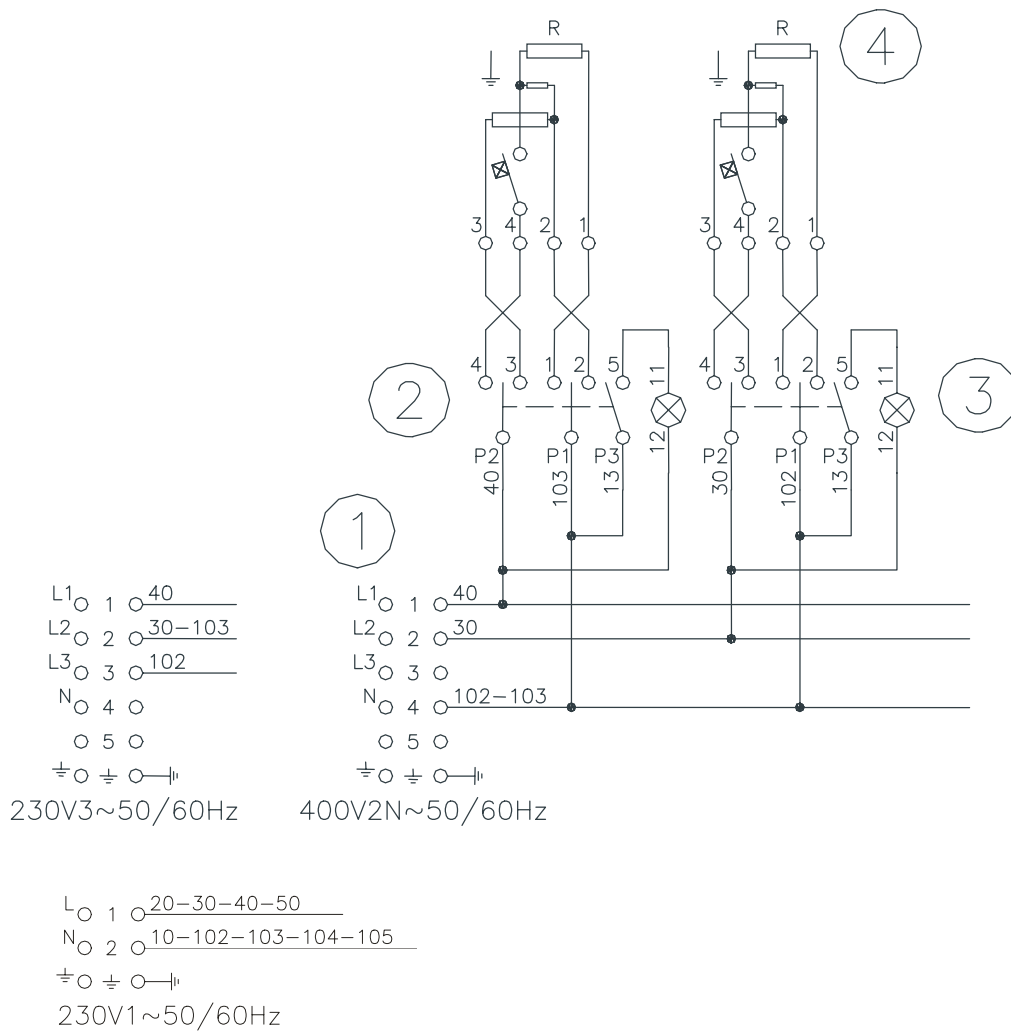

1	Morsettiera	Klemm-leiste	Bornier	Junction-box	Tablero de bornes
2	Commutatore 7 posizioni	7-Positionen-Schalter	Commutateur 7 positions	7 Position commutator	Conmutador 7 posiciones
3	Spia bianca	weiße Kontroll-Leuchte	Témoin blanc	White light	Luz indicadora blanca
4	Piastra elettrica	Elektrische Kochplatte	Plaque électrique	Electric hotplate	Placa eléctrica

**SCHEMA ELETTRICO – SCHALTPLAN – SCHEMA ELECTRIQUE
WIRING DIAGRAM – ESQUEMA ELECTRICO PC-78ET , PCQ-78ET**

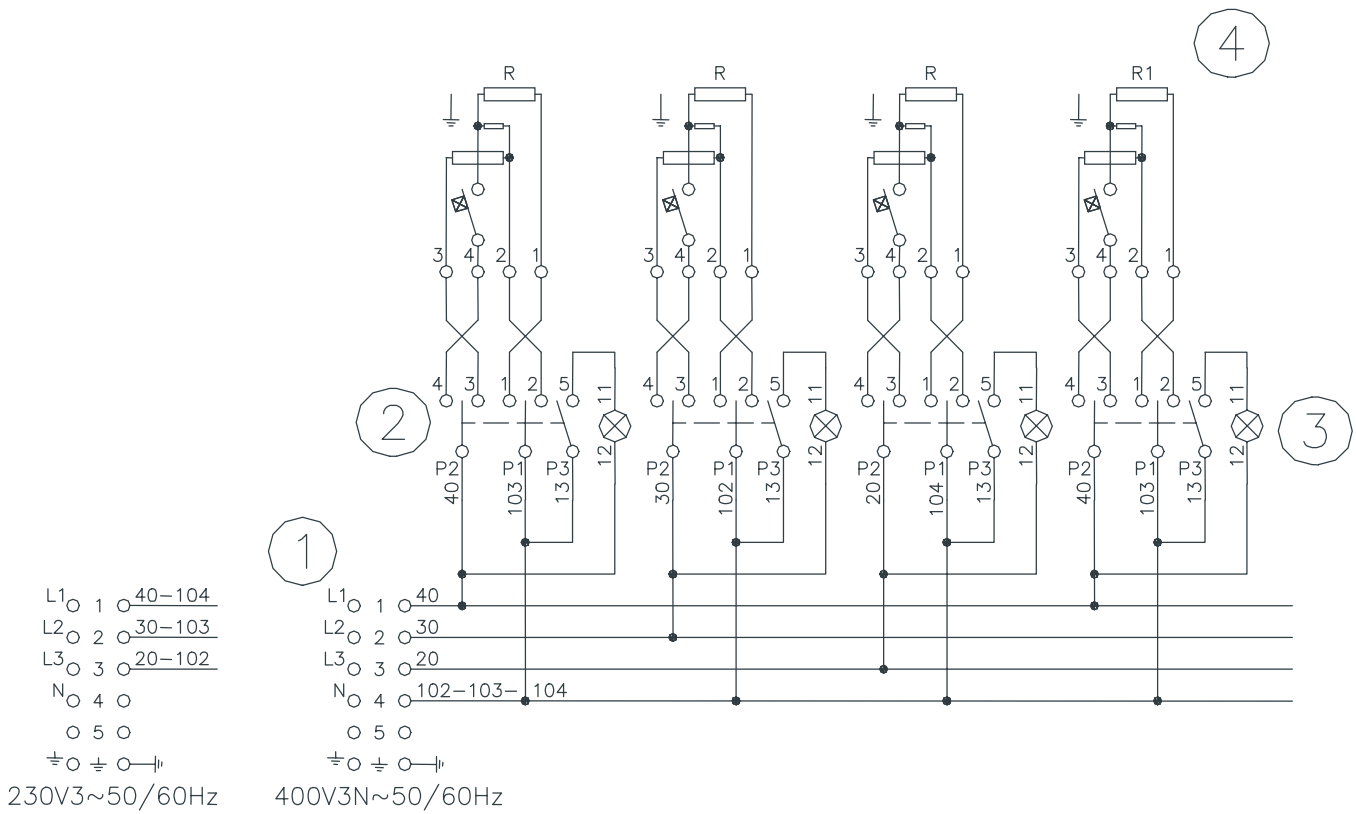

1	Morsettiera	Klemm-leiste	Bornier	Junction-box	Tablero de bornes
2	Commutatore 7 posizioni	7-Positionen-Schalter	Commutateur 7 positions	7 Position commutator	Conmutador 7 posiciones
3	Spia bianca	weiße Kontroll-Leuchte	Témoin blanc	White light	Luz indicadora blanca
4	Piastra elettrica	Elektrische Kochplatte	Plaque électrique	Electric hotplate	Placa eléctrica

**SCHEMA ELETTRICO – SCHALTPLAN – SCHEMA ELECTRIQUE
WIRING DIAGRAM – ESQUEMA ELECTRICO PC-712ET , PCQ-712ET**

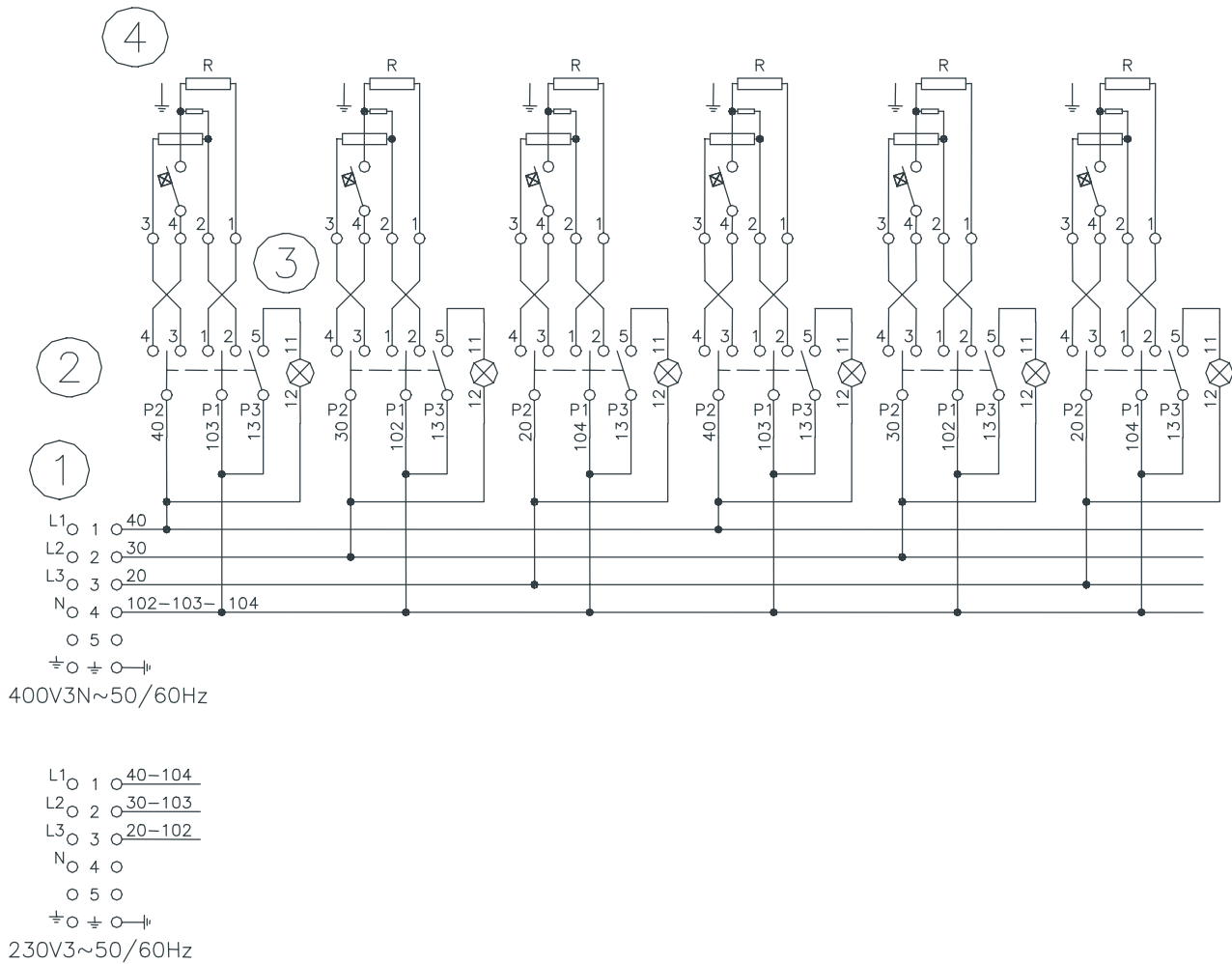

1	Morsettiera	Klemm-leiste	Bornier	Junction-box	Tablero de bornes
2	Commutatore 7 posizioni	7-Positionen-Schalter	Commutateur 7 positions	7 Position commutator	Conmutador 7 posiciones
3	Spia bianca	weiße Kontroll-Leuchte	Témoins blanc	White light	Luz indicadora blanca
4	Piastra elettrica	Elektrische Kochplatte	Plaque électrique	Electric hotplate	Placa eléctrica